

LEDguardian TRUCK FLARE Signal TA19

LEDguardian varnings- och säkerhetsljus

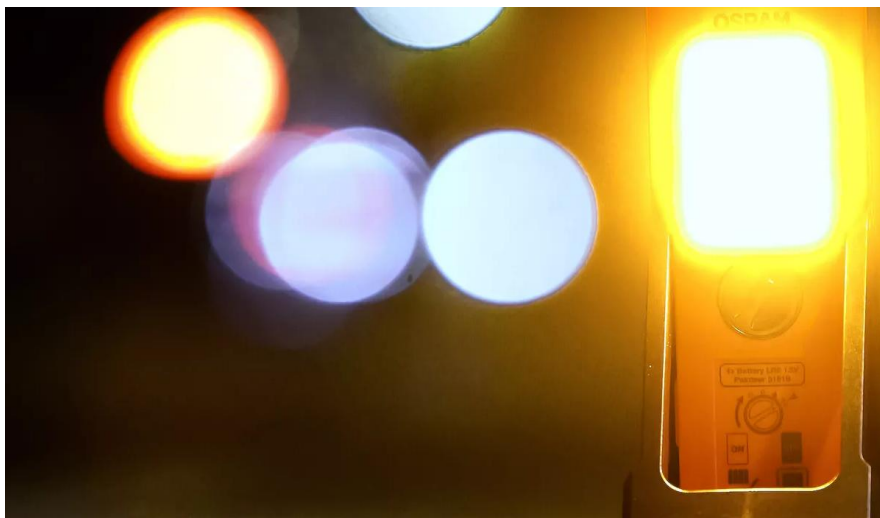

Laglig på allmänna vägar i Tyskland

I Tyskland är det obligatoriskt att för alla fordon över 3,5 ton medföra och placera ut varningsljus i händelse av fordonshaveri enligt §53a TA19 StVZO



2 i 1

LED-varningsljus och LED-ficklampa Starkt orange blinkande ljus och kraftfull vit ficklampa



4 st. AA-batterier medföljer

Tack vare att batterier medföljer kan varningsljuset användas direkt efter köp



2 års OSRAM-garanti*

Systematiska åtgärder för kvalitetssäkring är grunden för kvaliteten och funktionaliteten hos våra produkter. Innovativ teknik och utmärkt kvalitet ger våra kunder valuta för pengarna



Ljus är säkerhet – se och bli sedd med OSRAM.

Var beredd – med OSRAM LEDguardian varnings- och säkerhetsljus. OSRAM LEDguardian TRUCK FLARE Signal TA19 är ett LED-varningsljus som måste medföras i tyska fordon och användas vid fordonshaveri. Detta gäller alla fordon med en totalvikt på $\geq 3,5$ ton enligt §53a StVZO. TRUCK FLARE från OSRAM uppfyller dessutom de tekniska kraven enligt StVZO (TA 19). Varningsljuset måste enligt dessa krav ha följande egenskaper: Ett blinkande orange ljus med en oavbruten drifttid på minst 15 timmar. En blinkfrekvens på $1,5 \text{ Hz} \pm 0,5 \text{ Hz} = \text{ca } 90$ pulser per minut, och tåla ett dynamiskt tryck på $21 \text{ kg/m}^2 = \text{vindhastighet på } 20,8\text{--}24,4 \text{ m/s}$. Endast ljus som uppfyller dessa krav är officiellt tillåtna att använda på allmänna vägar. Varningsljuset måste användas bredvid varningstriangeln för att markera farozonen i händelse av ett haveri eller en olycka. För fordon med en totalvikt under $3,5$ ton är varningsljus inte obligatoriskt, men rekommenderas ändå för alla trafikanters säkerhet. Det blinkande orange ljuset från OSRAM LEDguardian TRUCK FLARE Signal TA19 syns på långt håll. I ett nödläge ger den viktig information om en trafiksituation som kan vara farlig. I jämförelse med en varningstriangelns passivt reflekterande egenskaper, varnar ljuset andra trafikanter om en potentiellt farlig trafiksituation genom att blinka aktivt. Tack vare 6 st kraftfulla LED:ar med en färgtemperatur på upp till $6\,000 \text{ K}$ och med lång livslängd, syns du tydligt både dag och natt, och kan uppmärksamma andra trafikanter på en farlig situation, till exempel ett havererat fordon på vägen. TRUCK FLARE kan även fungera som en ficklampa. Som en extra funktion finns en ljusstark vit ficklampa integrerad, vilket möjliggör ytterligare tillämpningar som arbets- eller inspektionslampa. Den kompakta designen gör att du kan förvara varningslampan inom räckhåll i fordonet, och den kan snabbt och enkelt ställas upp bredvid varningstriangeln tack vare de utfällbara, robusta och halksäkra fötterna. En annan fördel med OSRAM LEDguardian TRUCK FLARE Signal TA19 är att den kan användas direkt tack vare de medföljande batterierna. LEDguardian TRUCK FLARE Signal TA19 har testats och validerats i vårt DIN EN ISO/IEC 17025-certifierade miljösimuleringslabb, avseende extrema yttre omständigheter som vatten, damm, höga och låga temperaturer samt stötar på grund av fall. Med skyddsklassningen IP54 är OSRAM LEDguardian TRUCK FLARE Signal TA19 skyddad mot inträngning av vatten och damm. OSRAM lämnar 2 års garanti* på denna produkt.

Produktdatablad

Tekniska data

Produktinformation

Ordernummer	LEDSL103
Tillämpning (kategori- och produktspec.)	Varnings- och säkerhetsljus

Elektriska data

Nominell watttal	150/30 W
Nominell märkspänning	60 V

Fotometrisk data

Färgtemperatur	2000/6000 K
Ljusfärg LED	Orange / vit

Mått

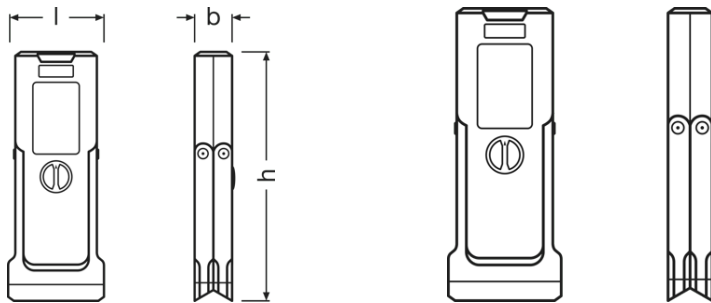

produktvikt	60000 g
Längd	900 mm
Bredd	430 mm
Höjd	2360 mm

Livslängder

Garanti	2 years
---------	---------

Tillägg produktdata

Batterityp	Alkaline
Batterikapacitet	Yes
Batteri	4X LR6

Användningsområden

Produktdatablad

Teknologi	LED
-----------	-----

Certifikat och Standarder

Standarder	CE
Skyddstyp	IP54

Landspecifika kategorier

Ordernummer	LEDSL103
-------------	----------

Environmental information





Information according Art. 33 of EU Regulation (EC) 1907/2006 (REACH)	
Date of Declaration	19-02-2024
Primary Article Identifier	4062172185967 4062172185943 4062172185929
Declaration No. in SCIP database	In work

Logistiska data



Produktnummer	Produktbeskrivning	Förpackningsenhet (Styck/Enhet)	Dimensioner (längd x bredd x höjd)	Volym	Bruttovikt
4062172185967	LEDguardian TA19	Kapsel 1	100 mm x 50 mm x 255 mm	1.28 dm ³	653.00 g
4062172185974	LEDguardian TA19	Transportförpacknin g 10	255 mm x 210 mm x 290 mm	15.53 dm ³	6880.00 g

Produktkoden gäller minsta tillåtna beställningskvantitet. En transportförpackning kan innehålla en eller flera produkter. Vid orderläggning, vänligen ange en eller flera transportförpackningar.

Download

Dokument	
	User instruction LEDguardian TRUCK FLARE Signal TA19
	Broschyrer OSRAM LEDguardian Truckflare TA19 Flyer (EN)
	instruktionsfilm Product Video OSRAM LEDguardian TRUCK FLARE Signal TA19 (EN)
	instruktionsfilm Product Video OSRAM LEDguardian TRUCK FLARE Signal TA19 (EN)
	instruktionsfilm LEDguardian ROAD FLARE Signal TA19 Social Media Reel (EN)

Produktdatablad

	instruktionsfilm LEDguardian ROAD FLARE Signal TA19 Social Media Reel Camper (EN)
	Video OSRAM LEDguardian TRUCK FLARE Signal TA19 - Camper
	360 Degree Image OSRAM LEDguardian Truckflare TA19

Lagliga hänvisningar

*för exakta villkor, gå till:

www.osram.com/am-guarantee

Tillämpningsråd:

För utförligare tillämpningsinformation och bilder, se produktdatablad och bruksanvisning.

Appliktionsråd

För mer detaljerad applikationsinformation och grafik, vänligen se produktdatablad

Friskrivningsklausul

Kan ändras utan föregående notifiering. Felaktigheter och försummelse undantagna. Se alltid till att använda den senaste utgåvan.

OSRAM